

**suva**



**Lavorare in sicurezza con  
scale portatili e sgabelli a  
gradini**

Questa pubblicazione si rivolge a tutti coloro che utilizzano scale portatili e sgabelli a gradini o pianificano di eseguire lavori in altezza. Scale portatili e sgabelli a gradini sono attrezzature usate frequentemente sia sul lavoro che nel tempo libero. Sono infatti semplici da maneggiare, si possono facilmente trasportare senza ulteriori mezzi ausiliari e collocare in luoghi diversi. Tuttavia, oggi ci sono attrezzature di lavoro più sicure come piattaforme di lavoro elevabili, ponteggi mobili su ruote e scale con piattaforma. Pertanto, quando si pianificano i lavori, bisogna rispettare il seguente principio: sì alle scale portatili, ma solo se non ci sono alternative più appropriate.



---

#### Utilizzare scale con gradini

In generale, la Suva raccomanda di utilizzare scale con gradini anziché con pioli, poiché le prime sono notevolmente più sicure. All'interno del presente documento parleremo quindi di gradini e non di pioli. A tal proposito, non tutte le foto dell'opuscolo corrispondono allo stato della tecnica attuale e verranno aggiornate costantemente.

---

## **1 Scale portatili e sgabelli a gradini 4**

- 1.1 Termini e definizioni 4
- 1.2 Andamento infortunistico 4

---

## **2 Lavorare in sicurezza 5**

- 2.1 Pianificare i lavori 5
- 2.2 Criteri per l'uso di scale e sgabelli a gradini 5
- 2.3 Attrezzature di lavoro alternative 8
- 2.4 Sgabelli a gradini e scale per svolgere in sicurezza lavori in quota 9

---

## **3 Sgabelli a gradini 10**

- 3.1 Campo di applicazione 10
- 3.2 Requisiti 10

---

## **4 Scale doppie a un tronco di salita 11**

- 4.1 Vantaggi delle scale leggere con piattaforma 11
- 4.2 Scale doppie comuni 13
- 4.3 Scegliere la scala doppia a un tronco di salita 13
- 4.4 Installare la scala 14
- 4.5 Salire sulla scala 14
- 4.6 Lavorare in sicurezza 15
- 4.7 Accessori 15

---

## **5 Scale in appoggio 16**

- 5.1 Scegliere la scala in appoggio 16
- 5.2 Installare la scala 17
- 5.3 Salire sulla scala 20
- 5.4 Lavorare in sicurezza 21
- 5.5 Accessori 21

---

## **6 Acquisto e manutenzione di scale e sgabelli a gradini 22**

---

## **7 Per saperne di più 23**

# 1 Scale portatili e sgabelli a gradini

## 1.1 Termini e definizioni

Nel presente opuscolo si useranno i seguenti termini:

### **Sgabello a gradini**

Attrezzatura di lavoro conforme alla norma SN EN 14183 con uno o più gradini dotata di una seduta o una piattaforma per lavorare seduti o alzati.

### **Scala portatile**

Scala che può essere trasportata e installata senza mezzi ausiliari (scala in appoggio o doppia).

### **Scala in appoggio (scala semplice)**

Scala che non ha un sostegno proprio, chiamata anche scala semplice.

### **Scala doppia a un tronco di salita**

Scala con un sostegno proprio.

### **Scala doppia**

Scala doppia a due tronchi di salita senza staffa di sostegno e piattaforma.

### **Scala mobile con piattaforma**

Scala mobile, ossia con ruote, munita di piattaforma di lavoro con parapetto in base alla norma EN 131-7. Non rientra tra le scale portatili, ma si può annoverare tra le attrezzature di lavoro alternative e più sicure.

### **Altezza di caduta**

Altezza calcolata dal punto in cui la persona in piedi appoggia la pianta del piede sino al punto di caduta più basso.

### **Dispositivo di sicurezza contro l'apertura**

Dispositivo presente nelle scale doppie che impedisce l'apertura dei due tronchi.

### **Traversa stabilizzatrice**

Dispositivo fissato in fondo alla scala per aumentarne l'area di appoggio e rinforzarne la stabilità.

### **Installare una scala**

Sinonimo di posizionare una scala.

### **Scala leggera con piattaforma**

Tipo specifico di scala doppia a un tronco di salita. È dotata di gradini larghi almeno 80mm e corrimani situati su entrambi i montanti di salita. Inoltre, presenta una piattaforma munita di parapetto.

## 1.2 Andamento infortunistico

Ogni anno in Svizzera si verificano 6000 infortuni sul lavoro collegati all'utilizzo delle scale durante i quali, in media, quattro persone perdono la vita e oltre 100 restano invalide. Questo corrisponde a circa il 10 per cento di tutti i casi di invalidità riconosciuti conseguenti a un infortunio o una malattia professionale. Cifre del genere fanno certamente riflettere e ricordano quanto sia importante prevenire questo tipo di infortuni.

# 2 Lavorare in sicurezza

## 2.1 Pianificare i lavori



1 Prima di iniziare i lavori è importante decidere quale attrezzatura è più adeguata alla situazione

A causa dell'elevato rischio di infortuni, prima di usare una scala portatile, è necessario accertarsi che questa rispetti i criteri di sicurezza. Inoltre, occorre verificare se è possibile svolgere i lavori con attrezzature alternative come piattaforme di lavoro elevabili, ponteggi mobili su ruote o scale mobili con piattaforma.

**È possibile svolgere lavori su scale portatili solo se non è possibile impiegare un'alternativa più adatta.**

## 2.2 Criteri per l'uso di scale e sgabelli a gradini

La seguente immagine mostra come decidere se è il caso di usare una scala portatile/uno sgabello a gradini o un'attrezzatura alternativa più idonea.

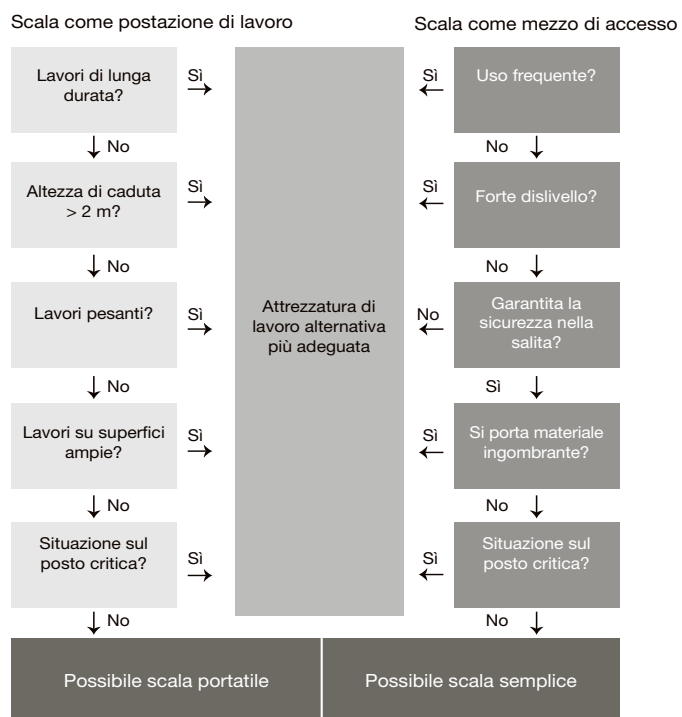

2 Valutazione del rischio

### Scala come mezzo di accesso o postazione di lavoro

Per quale scopo si usa la scala? Serve a garantire un accesso sicuro a un posto di lavoro temporaneo? Oppure è una postazione di lavoro?

Le **scale in appoggio** servono principalmente come mezzo di accesso a una postazione di lavoro e bisognerebbe evitare, per quanto possibile, di lavorarci sopra. Al contrario, le **scale doppie** non vanno utilizzate come mezzo di accesso, ma come postazione di lavoro.

### Durata dei lavori

Ai sensi dell'Ordinanza sui lavori di costruzione (OLCostr, [www.suva.ch/1796.i](http://www.suva.ch/1796.i)), a partire da un'altezza di caduta superiore a 2 m i lavori su scale portatili devono essere di breve durata.

### Tipologia dei lavori

- Sulle scale portatili è consentito svolgere solo lavori leggeri e puntuali, ad es. piantare un chiodo, praticare un foro di 8 mm di diametro in una parete di cartongesso, azionare valvole, effettuare letture tecniche ecc.
- È vietato esercitare elevate forze orizzontali sulla scala, altrimenti questa rischia di ribaltarsi.
- Per lavori estesi in superficie, la scala semplice non rappresenta un'attrezzatura di lavoro idonea.

### Altezza di caduta

In caso di altezza di caduta superiore a 2 m dalla superficie di appoggio, è necessario adottare misure di protezione anticaduta: scale mobili con piattaforma e protezione laterale su tutti i lati, ponteggi mobili su ruote, piattaforme di lavoro elevabili o DPI anticaduta ecc.

Chi utilizza i DPI anticaduta deve aver svolto una formazione di almeno un giorno e non può lavorare da solo.

### Istruzioni e stato di salute

Le scale portatili possono essere utilizzate solo da persone che hanno ricevuto un'istruzione specifica e che sono idonee a svolgere tali lavori. L'uso delle scale portatili richiede una certa mobilità e una buona forma fisica. Ad esempio, una persona che ha un'agilità ridotta o ha dormito male rischia più di un'altra di subire un infortunio. Inoltre, con il passare degli anni l'equilibrio si riduce notevolmente.

### Trasporto di materiale

- Sulle scale non è possibile trasportare oggetti o apparecchi ingombranti.
- Piccoli utensili possono essere trasportati in una tasca portaattrezzi o un contenitore a tracolla.
- Chi sale su una scala deve essere in grado di afferrare saldamente i montanti con entrambe le mani.

### Situazione sul posto

Prima di installare una scala, è necessario verificare di volta in volta i seguenti punti:

### Superficie di appoggio

La superficie sulla quale si colloca la scala in appoggio o doppia deve essere resistente e poter sostenere i carichi puntuali dei montanti.



3 Messa in sicurezza della scala in prossimità di vie di circolazione

### **Pericolo caduta oggetti**

Il luogo in cui viene collocata la scala deve essere scelto in modo che nessuno possa essere colpito dalla caduta di oggetti.

### **Zona in prossimità di vie di circolazione**

Se la scala si trova in prossimità di vie di circolazione bisogna segnalare la presenza con cartelli di avvertimento, sbarramenti o personale ausiliario.

### **Fattori esterni e ambientali**

- Calore, freddo, umidità, ghiaccio, neve, vento e sporizia possono pregiudicare l'impiego sicuro delle scale.
- Anche sostanze aggressive (acidi e soluzioni alcaline) possono danneggiare la scala.

### **Punto di appoggio**

Il punto di appoggio in alto deve essere tale da poter collocare in modo sicuro l'estremità superiore della scala.

### **Zona sopraelevata con rischio di caduta**

Se l'installazione della scala crea una zona sopraelevata con rischio di caduta (ad es. su balconi, vani scala, vicino a vani ascensore o casseri per pareti), è necessario adottare ulteriori misure di protezione. (Fig. 4)



4 Ulteriori misure di protezione (protezioni laterali più alte) in caso di zona sopraelevata con rischio di caduta

### **In prossimità di impianti e linee elettriche**

- Se le scale devono essere utilizzate in prossimità di impianti e linee elettriche aeree, occorre stabilire in anticipo e per iscritto ulteriori misure di protezione specifiche con il proprietario della linea.
- I lavoratori devono essere istruiti in merito a tali misure e bisogna garantire che queste vengano sempre applicate.
- In prossimità di impianti elettrici (o direttamente su questi) è consentito usare solamente scale realizzate in materiale non conduttivo (ad es. in legno o plastica).

## 2.3 Attrezzature di lavoro alternative

Ci sono attrezzature di lavoro alternative che spesso sono più sicure delle scale portatili e il cui impiego riduce di molto il rischio di infortunio.

Esempi di attrezzature di lavoro alternative:



5 Scala mobile con piattaforma



6 Piattaforma di lavoro mobile elevabile



9 Scala a gradini da cantiere



7 Piattaforma di lavoro elevabile a sbraccio



8 Ponteggio mobile su ruote



10 Spazzolone telescopico



11 Scala fissa a pioli



12 Torre scala per ponteggio



## 2.4 Sgabelli a gradini e scale per svolgere in sicurezza lavori in quota

Gli sgabelli a gradini offrono un supporto stabile e sicuro fino a un'altezza di 1 m, mentre le scale leggere con piattaforma fino a un'altezza di caduta di 2 m.

La figura 13 mostra quali attrezzature di lavoro (scale o sgabelli a gradini) impiegare in modo sicuro a seconda dell'altezza di caduta.

A partire da un'altezza di caduta superiore a 2,0 m è possibile utilizzare scale mobili con piattaforma anziché scale portatili. Le prime, infatti, offrono una postazione di lavoro sicura.

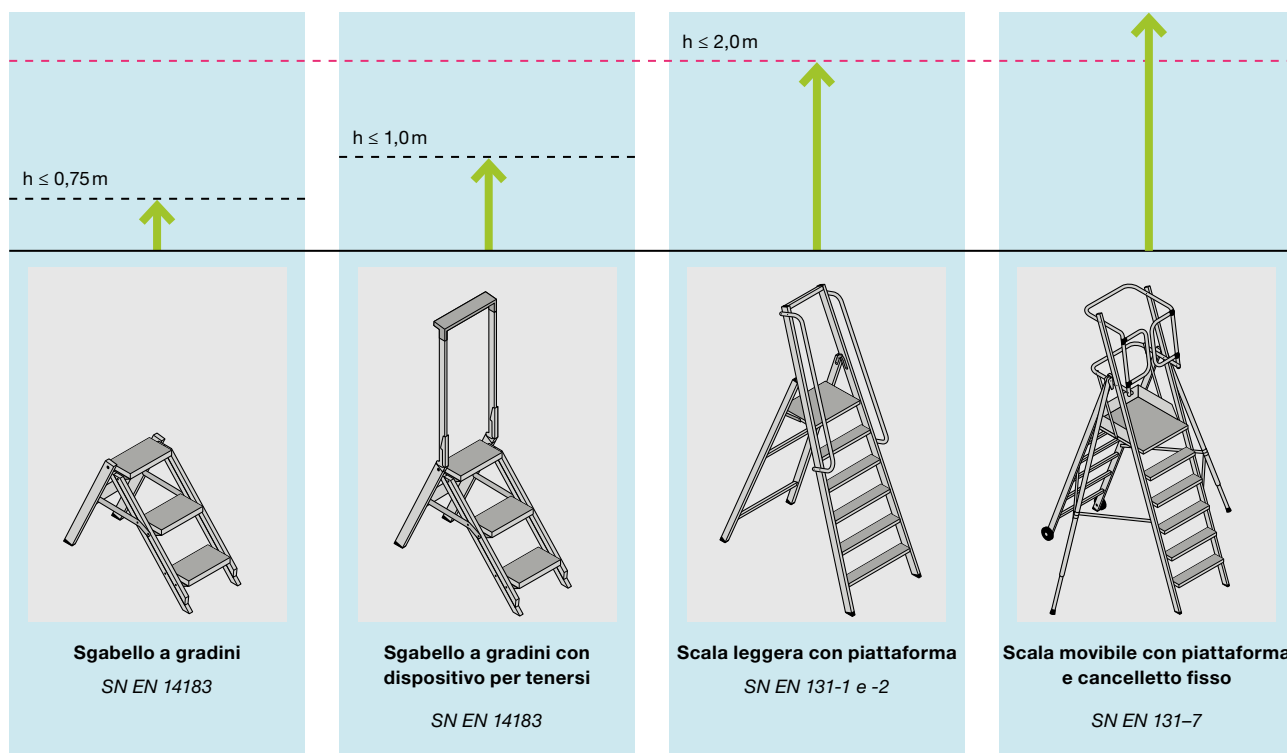

13 Attrezzature adatte e sicure a seconda dell'altezza di caduta

# 3 Sgabelli a gradini

## 3.1 Campo di applicazione

Gli sgabelli a gradini devono essere impiegati per posti di lavoro sopraelevati con un'altezza massima di 1 m.



14 Sgabello a gradini



15 Sgabello a gradini con dispositivo per tenersi

## 3.2 Requisiti

Gli sgabelli a gradini devono essere conformi alla norma EN 14183:

- La superficie di appoggio superiore deve avere un'altezza massima di 1,0 m e un'area minima di 200 mm x 300 mm.
- Se la superficie di appoggio è minore di 240 mm x 400 mm, è necessario installare un dispositivo per tenersi a partire da un'altezza di 0,75 m.
- I gradini devono essere profondi almeno 80 mm.



16 Gessatore al lavoro in prossimità di un'apertura nella parete



17 Utilizzo dello sgabello a gradini in un magazzino

# 4 Scale doppie a un tronco di salita

**Quando si usano le scale doppie a un tronco di salita occorre prestare attenzione ad alcuni aspetti. Anche in questo caso, prima dell'uso bisogna sempre verificare se la scala è integra e adeguata per i lavori previsti.**

## 4.1 Vantaggi delle scale leggere con piattaforma

Le scale leggere con piattaforma sono delle scale doppie a un tronco di salita con alcuni elementi supplementari. Queste presentano dei vantaggi rispetto alle comuni scale doppie e sono, quindi, più sicure.



18 Scala leggera con piattaforma

## Requisiti

Le scale leggere con piattaforma devono essere conformi alle norme EN 131-1 e EN 131-2:

- Si consiglia di utilizzare questo tipo di scale fino a un'altezza di caduta massima di 2,0m. In questo modo, inoltre, la loro lunghezza sarà adeguata al trasporto con veicoli aziendali.
- I gradini devono essere antisdrucchiolo e avere una profondità di pedata di almeno 80 mm.
- La piattaforma superiore deve avere una superficie minima di 360 mm × 360 mm.
- Sulla piattaforma è presente una protezione su tre lati realizzata con corrimani e strutture di collegamento, che supera la piattaforma di 1,0 m.
- A partire al massimo dal quinto gradino, su entrambi i montanti laterali sono presenti impugnature fisse o pieghevoli (corrimani).
- È presente un dispositivo di sicurezza contro l'apertura resistente alla trazione con blocco della piattaforma in posizione di utilizzo.
- Per non sovraccaricare il corpo e rispettare i principi ergonomici, si raccomanda di utilizzare scale leggere con piattaforma non più pesanti di 15 kg.

Le scale leggere con piattaforma possono avere diversi utilizzi.



19 Lavori di tecnica della costruzione



20 Lavori su una parete di calcestruzzo



21 Posa del ferro d'armatura di un parete



22 Impiego all'interno di un magazzino



23 Lavori di manutenzione di uno stabile



24 Se la scala è leggera, è possibile trasportarla più facilmente

## 4.2 Scale doppie comuni

Le scale doppie comuni devono essere conformi alle norme EN 131-1 e EN 131-2. Queste sono delle scale doppie a due tronchi di salita senza piattaforma e ulteriori dispositivi per tenersi. Inoltre, queste scale sono spesso dotate di pioli anziché di gradini con una più ampia superficie piana. Per questo e altri motivi, le scale doppie comuni sono meno sicure di una scala leggera con piattaforma.

## 4.3 Scegliere la scala doppia a un tronco di salita

### Non è un mezzo di accesso!

Le scale doppie a un tronco di salita tendono a rovesciarsi se sono sollecitate lateralmente. Il pericolo di ribaltamento è particolarmente elevato se si passa lateralmente dalla scala a una pedana o a una piattaforma a causa della forza laterale esercitata. Per questo motivo queste scale non devono essere impiegate come mezzo di accesso.

### Controllo visivo

Le scale doppie a un tronco di salita devono essere sottoposte a un controllo visivo prima di ogni utilizzo. Oltre a controllarne i piedi, i gradini e i montanti, bisogna verificare se le cerniere e i dispositivi di sicurezza contro l'apertura sono perfettamente integri. È vietato utilizzare una scala doppia che presenta danni o anomalie visibili.



25 Controllo visivo prima di ogni utilizzo

### Non è consentito l'uso in appoggio

Non è possibile utilizzare la scala doppia a un tronco di salita come scala in appoggio. I suoi piedi sono realizzati in modo tale che i montanti non scivolino quando il carico è conforme (montanti divaricati). Quando è richiusa, la scala doppia a un tronco di salita poggia solamente sullo spigolo dei piedi. In questo modo, si rischia che la scala scivoli e si danneggino le cerniere.



26 Se la scala doppia a un tronco di salita viene utilizzata in appoggio, questa poggia sul pavimento solamente con lo spigolo dei piedi

#### 4.4 Installare la scala

Per far sì che la scala doppia a un tronco di salita sia stabile, il dispositivo di sicurezza contro l'apertura deve essere completamente steso o fissato. In caso contrario i montanti possono muoversi, rendendo la scala instabile o, in presenza di sollecitazioni improvvise, inibendo lo stesso dispositivo di sicurezza contro l'apertura.

#### 4.5 Salire sulla scala

Se possibile occorre utilizzare scale doppie a un tronco di salita con gradini antiscivolo, la cui profondità di pedata sia di 80 mm. In questo modo si garantisce una maggiore stabilità.

Quando si sale sulla scala doppia a un tronco di salita valgono i seguenti principi:

1. Tenere lo sguardo e il corpo sempre rivolti alla scala.
2. Mentre si sale o si scende tenersi saldamente con entrambe le mani.
3. Indossare calzature buone con suola antiscivolo.
4. Trasportare attrezzi leggeri o materiali nell'apposito contenitore.



27 Come salire correttamente su una scala leggera con piattaforma

## 4.6 Lavorare in sicurezza

La lunghezza della scala doppia comune deve essere tale da potersi sostenere con le gambe. Non è possibile salire sugli ultimi due gradini.



**28** Non è possibile utilizzare gli ultimi due gradini (pioli) di una scala doppia comune

### Forze orizzontali

In generale, quando si usa una scala doppia, è consentito esercitare solo deboli forze laterali. Altrimenti la scala rischia di ribaltarsi. Ad esempio, quando si usa il trapano le forze laterali sono troppo elevate.

### Altezza di caduta

In caso di lavori con un'altezza di caduta maggiore di 2 metri dalla superficie di appoggio dei piedi, è necessario adottare altre misure di sicurezza anticaduta, come scale mobili con piattaforma e parapetto, ponteggi mobili su ruote, piattaforme di lavoro elevabili o dispositivi di protezione individuale (DPI anticaduta).

## 4.7 Accessori

I seguenti accessori rendono un scala doppia a un tronco di salita più sicura:



**29** Prolunga per i piedi, ad es. in caso di dislivelli



**30** Gancio per seccchio

# 5 Scale in appoggio

In questo capitolo spieghiamo quali misure vanno adottate per utilizzare in modo sicuro le scale in appoggio. Prima dell'uso occorre verificare se la scala è perfettamente integra e se è adeguata al lavoro previsto.

## 5.1 Scegliere la scala in appoggio

Le scale in appoggio devono essere sottoposte a un controllo visivo prima di ogni utilizzo. In particolar modo, bisogna verificare lo stato dei piedi, dei gradini e dei montanti. Se la scala presenta danni o difetti non deve essere utilizzata.

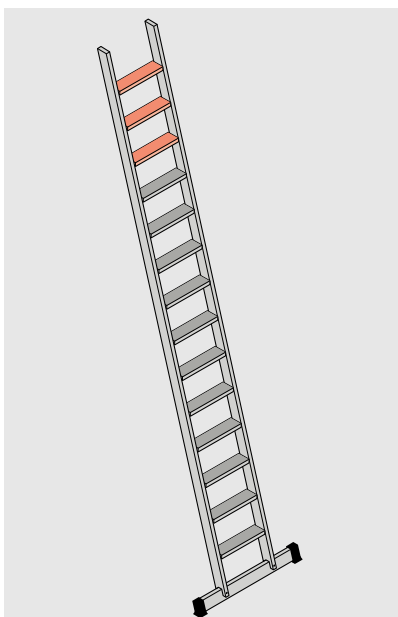

31 Scale in appoggio: è vietato salire sugli ultimi tre gradini (pioli) superiori

### Lunghezza della scala

La lunghezza della scala dipende dalla sua destinazione d'uso. Se non vi è possibilità di tenersi, è vietato salire sugli ultimi tre gradini. La scala in appoggio deve superare di almeno 1 m il piano superiore. (Figg. da 32 a 34)

### Scala come mezzo di accesso

Se la scala in appoggio viene usata come mezzo di accesso a una postazione di lavoro, bisogna garantire la sicurezza nel passaggio dalla scala alla superficie di calpestio superiore. È quindi necessario:

- bloccare la scala in modo che non scivoli, ruoti o si ribalti;
- avere a disposizione elementi in cui è possibile tenersi quando si effettua il passaggio;
- mettere in sicurezza le aperture nel vuoto della superficie di calpestio superiore con una protezione laterale (protezione collettiva); oppure
- disporre di un punto di ancoraggio dove fissare i DPI anticaduta (solo per lavori di breve durata) nel punto di passaggio dalla scala alla superficie del tetto.



32 Passaggio messo in sicurezza: la scala sporge di almeno un metro dal bordo del piano superiore

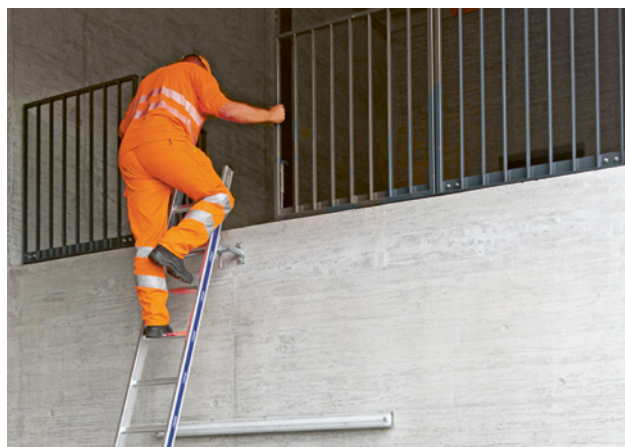

33 Dispositivo per tenersi, parapetto in prossimità dell'apertura nel vuoto ed estremità superiore della scala messa in sicurezza





34 Montanti allungati per un passaggio sicuro

## 5.2 Installare la scala

### Angolo di inclinazione

Le condizioni ideali di stabilità e di accessibilità sono garantite quando la scala in appoggio ha un angolo di inclinazione di circa  $70^\circ$ . È possibile verificare se l'angolo è corretto effettuando la prova del gomito.



35 Prova del gomito per verificare la corretta inclinazione

### Piedi della scala

Se possibile, occorre preferire scale provviste di una traversa stabilizzatrice (maggiore area d'appoggio dei piedi).

La scala deve poggiare con entrambi i piedi su una superficie pianeggiante e resistente. Inoltre, deve essere messa in sicurezza contro lo scivolamento. Se necessario, i piedi devono essere trattenuti da una persona o messi in sicurezza tramite zoccoli antiscivolo, assi fissate o un tappetino antiscivolo.



36 Zoccolo antiscivolo



37 Tappetino antiscivolo



38 Puntali metallici regolabili



39 Scala messa in sicurezza da una persona

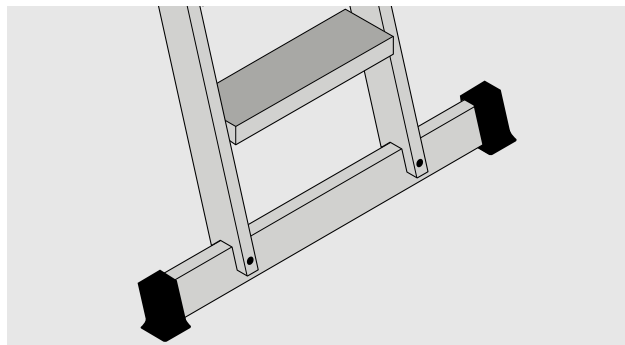

40 Traversa stabilizzatrice

### Estremità superiore della scala

La scala in appoggio deve essere messa in sicurezza per evitare che scivoli, si giri o si ribalti. A tale scopo è possibile utilizzare funi, ganci o guide laterali da applicare all'estremità superiore della scala.



41 Guide laterali per l'estremità superiore della scala



43 Fissaggio con fune



45 Fissaggio dell'estremità superiore della scala con un gancio



42 Dispositivo di aggancio



44 Fissaggio con cinghie

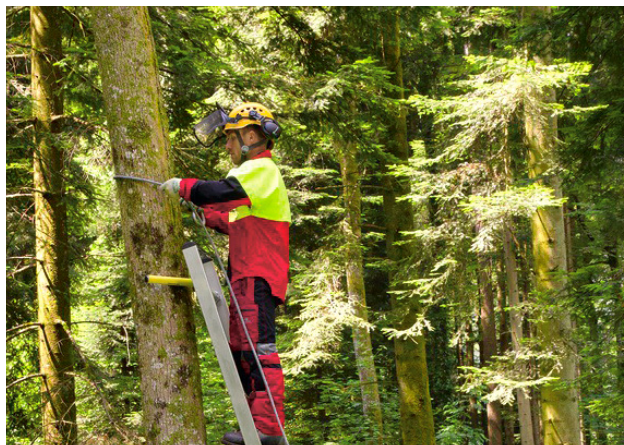

46 Scala con staffa antiribaltamento

### 5.3 Salire sulla scala

Se possibile, per garantire una maggior sicurezza, sono da preferire scale in appoggio con gradini antiscivolo, la cui profondità di pedata sia di 80mm. In questo modo si garantisce una maggiore stabilità.

Quando si usano le scale in appoggio bisogna rispettare i seguenti principi:

1. Tenere lo sguardo e il corpo sempre rivolti alla scala.
2. Mentre si sale o si scende tenersi saldamente con entrambe le mani.
3. Indossare calzature buone con suola antiscivolo.
4. Trasportare solo attrezzi leggeri o materiali nell'apposito contenitore.



**47 e 48** Sguardo e corpo rivolti verso la scala, tenersi saldamente con entrambe le mani alla scala, utilizzare un contenitore adeguato per gli attrezzi (tasca portaattrezzi o contenitore a tracolla)



**49** Calzature buone con suola antiscivolo

## 5.4 Lavorare in sicurezza

Il rischio di cadere dalla scala è elevato. Per questo motivo è bene rispettare i seguenti principi:

- È consentito svolgere sulla scala solo lavori leggeri.
- Non svolgere lavori su ampie superfici.
- I lavori non devono esercitare elevate forze orizzontali sulla scala.
- Il baricentro non deve trovarsi all'esterno dei montanti (non sporgersi troppo di lato, tenere lo sguardo verso la scala).

### Altezza di caduta

In caso di altezza di caduta superiore a 2 m dalla superficie di appoggio dei piedi, è necessario adottare altre misure di sicurezza anticaduta, come scale mobili con piattaforma e parapetto, ponteggi mobili su ruote, piattaforme di lavoro elevabili o dispositivi di sicurezza individuale (DPI anticaduta).

### Possibili sistemi di protezione anticaduta:

- Sistema di posizionamento
- Sistema di arresto caduta

Con entrambi questi sistemi è obbligatorio utilizzare imbracature anticaduta adeguate e certificate.

### Quando si utilizzano i DPI anticaduta bisogna prestare attenzione ai seguenti punti:

- Scegliere un punto di ancoraggio al di sopra della testa.
- Usare solo punti di ancoraggio certificati; in alternativa il punto di ancoraggio deve avere una portata di almeno 10 kN (1000 kg).
- Utilizzare le scale come punto di ancoraggio solo se queste sono verificate e certificate in base alla norma EN 795.
- Chi lavora con i DPI anticaduta deve sostenere una formazione minima di un giorno.
- I lavori con i DPI anticaduta non devono mai essere svolti da soli.



50 Persona messa in sicurezza con DPI anticaduta (punto di ancoraggio sopra la testa)

## 5.5 Accessori

I seguenti accessori rendono una scala in appoggio più sicura:



51 Traversa regolabile in altezza

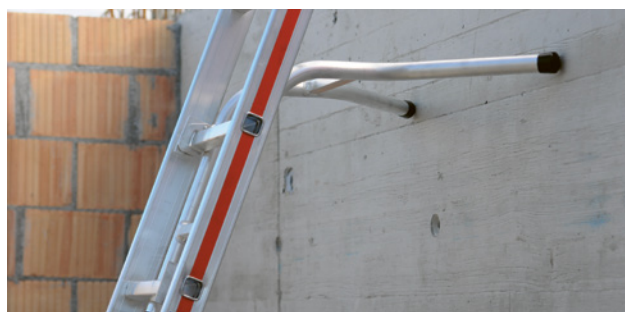

52 Distanziatore dal muro



53 Fissaggio dell'estremità superiore della scala



54 Dispositivi di aggancio

# 6 Acquisto e manutenzione di scale e sgabelli a gradini

## Acquisto

Al momento dell'acquisto di scale e sgabelli a gradini bisogna accertarsi che questi siano conformi alle norme EN 131 e EN 14183 nonché adatti all'uso professionale.

## Deposito

Le scale e gli sgabelli a gradini devono essere protetti da eventuali fattori dannosi come umidità, vapori aggressivi ecc. Questo vale soprattutto per le scale di legno, che devono essere custodite in locali ben ventilati e al riparo dalle intemperie.



55 Stoccaggio corretto al riparo da fattori esterni dannosi

## Verifica periodica

Scale e sgabelli a gradini devono essere controllati in modo sistematico e puntuale tenendo conto delle indicazioni del fabbricante. I controlli devono essere documentati.

È necessario controllare i montanti, i gradini e i pioli per accertarsi che non ci siano deformazioni, fessure o elementi rotti. Inoltre, bisogna verificare che i piedi mantengano le loro proprietà antiscivolo.

Anche le parti mobili e gli accessori devono essere sottoposti a un controllo secondo le indicazioni del fabbricante.

Scale e sgabelli a gradini difettosi devono essere smaltiti immediatamente o riparati secondo le indicazioni del fabbricante.

# 7 Per saperne di più

## Disposizioni di legge

Ordinanza sulla prevenzione degli infortuni e delle malattie professionali, OPI (art. 32a), RS 832.30  
Ordinanza sui lavori di costruzione, OLCostr (artt. 3, 20 e 21), RS 832.311.411, [www.suva.ch/1796.i](http://www.suva.ch/1796.i)

## Video

Scala sì o scala no? Consigli per l'uso, [www.suva.ch/scale](http://www.suva.ch/scale)

## Quiz sulle scale a pioli portatili

Controllo dell'apprendimento per studenti e partecipanti a una formazione in azienda, [www.suva.ch/88291.i](http://www.suva.ch/88291.i)  
(solo download)

Questionario con risposte, [www.suva.ch/88291/1.i](http://www.suva.ch/88291/1.i) (solo download)

## Regole vitali

Vademecum «Nove regole vitali per pittori e gessatori», [www.suva.ch/88812.i](http://www.suva.ch/88812.i)

Vademecum «Dieci regole vitali per chi lavora nell'industria e nell'artigianato», [www.suva.ch/88824.i](http://www.suva.ch/88824.i)

Vademecum «Dieci regole vitali per i tecnici della costruzione», [www.suva.ch/88832.i](http://www.suva.ch/88832.i)

## Opuscoli e liste di controllo

Opuscolo «Dispositivi di protezione individuale anticaduta», [www.suva.ch/44002.i](http://www.suva.ch/44002.i)

Lista di controllo «Scale portatili», [www.suva.ch/67028.i](http://www.suva.ch/67028.i)

Lista di controllo «Scale fisse a pioli», [www.suva.ch/67055.i](http://www.suva.ch/67055.i)

Lista di controllo «Cura e potatura delle chiome degli alberi», [www.suva.ch/67156.i](http://www.suva.ch/67156.i)

## Schede tematica (solo download)

Scale fisse a pioli in pozzi (scale per pozzetti di ispezione), [www.suva.ch/33102.i](http://www.suva.ch/33102.i)

Scale fisse a pioli su edifici, [www.suva.ch/33103.i](http://www.suva.ch/33103.i)

Scale fisse a pioli su impianti industriali, [www.suva.ch/33104.i](http://www.suva.ch/33104.i)

Lavorare sugli alberi con la scala a pioli, [www.suva.ch/33072.i](http://www.suva.ch/33072.i)

## Norme

EN 131-1: Scale – Parte 1: Termini, tipi, dimensioni funzionali

EN 131-2: Scale – Parte 2: Requisiti, prove, marcatura

EN 131-3: Scale – Parte 3: Marcatura e istruzioni per l'utilizzatore

EN 131-4: Scale – Parte 4: Scale trasformabili multi posizione con cerniere

EN 131-6: Scale – Parte 6: Scale telescopiche

EN 131-7: Scale – Parte 7: Scale mobili con piattaforma

EN 14183: Sgabelli a gradini

EN 50528: Scale isolanti per uso su impianti di bassa tensione o in loro prossimità

## Il modello Suva I quattro pilastri



La Suva è più che un'assicurazione perché coniuga prevenzione, assicurazione e riabilitazione.



Gli utili della Suva ritornano agli assicurati sotto forma di riduzioni di premio.



La Suva è gestita dalle parti sociali: i rappresentanti dei datori di lavoro, dei lavoratori e della Confederazione siedono nel Consiglio della Suva. Questa composizione paritetica permette di trovare soluzioni condivise ed efficaci.



La Suva si autofinanzia e non gode di sussidi.

### Suva

Casella postale, 6002 Lucerna

### Informazioni

Settore costruzioni  
Tel. 058 411 12 12  
servizio.clienti@suva.ch

### Ordinazioni

[www.suva.ch/44026.i](http://www.suva.ch/44026.i)

### Titolo

Lavorare in sicurezza con scale portatili e sgabelli a gradini

Stampato in Svizzera

Riproduzione autorizzata, salvo a fini commerciali, con citazione della fonte.

Prima edizione: 1963

Edizione rivista e aggiornata: ottobre 2023

### Codice

44026.i

